



# Preisliste

gültig ab März 2025

Alle Preise netto und noch zzgl. MwSt.







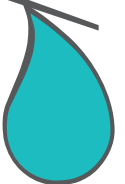



**SINclear**

DUSCHEN AUS GLAS  
DAUERHAFTE GLASVERSIEGELUNGEN



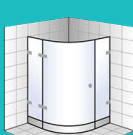









Typ	Basic	Basic h/s	Premium	Premium h/s
	glanzverchromt 180° Öffnung nach außen innen flächenbündig ohne Hebe/Senk-Technik Seitenteile 8mm, Türe 6mm Preis bis Größe 900 x 900 x 2000 mm	glanzverchromt 180° Öffnung nach außen innen flächenbündig mit Hebe/Senk-Technik Seitenteile 8mm, Türe 6mm Preis bis Größe 900 x 900 x 2000 mm	glanzverchromt 90° nach innen u. außen innen flächenbündig ohne Hebe/Senk-Technik Seitenteile 8mm, Türe 6mm Preis bis Größe 900 x 900 x 2000 mm	glanzverchromt 90° nach innen u. außen innen flächenbündig mit Hebe/Senk-Technik Seitenteile 8mm, Türe 8mm Preis bis Größe 1000 x 1000 x 2000 mm
4 	1.250,00 €	1.350,00 €	1.450,00 €	1.590,00 €
5 	1.550,00 € bis Größe 1200 mm	1.650,00 € bis Größe 1200 mm	1.750,00 € bis Größe 1200 mm	1.850,00 € bis Größe 1200 mm
12 	1.790,00 €	1.890,00 € *	1.990,00 € *	2.190,00 € *
13 	1.950,00 €	2.050,00 €	2.150,00 €	2.350,00 €
22 	1.790,00 € *	1.890,00 €	1.990,00 € *	2.190,00 €
31 	1.850,00 €	1.950,00 € *	nicht lieferbar	nicht lieferbar
41 	auf Anfrage	auf Anfrage	nicht lieferbar	nicht lieferbar
55 	bis 900 mm bis 1000 mm bis 1200 mm bis 1300 mm bis 1400 mm bis 1600 mm	690,00 € 790,00 € 990,00 € 1.050,00 € 1.090,00 € 1.290,00 €	ohne Stabilisierungsstange mit Stabilisierungsstange mit Stabilisierungsstange mit Stabilisierungsstange mit Stabilisierungsstange mit Stabilisierungsstange	

\* Über 900 mm wird eine Stabilisierungsstange benötigt, Preis siehe Seite 5.



Typ	Basic	Basic h/s	Premium	Premium h/s
	glanzverchromt 180° Öffnung nach außen innen flächenbündig ohne Hebe/Senk-Technik Seitenteile 8mm, Türe 6mm Preis bis Größe 900 x 900 x 2000 mm	glanzverchromt 180° Öffnung nach außen innen flächenbündig mit Hebe/Senk-Technik Seitenteile 8mm, Türe 6mm Preis bis Größe 900 x 900 x 2000 mm	glanzverchromt 90° nach innen u. außen innen flächenbündig ohne Hebe/Senk-Technik Seitenteile 8mm, Türe 6mm Preis bis Größe 900 x 900 x 2000 mm	glanzverchromt 90° nach innen u. außen innen flächenbündig mit Hebe/Senk-Technik Seitenteile 8mm, Türe 8mm Preis bis Größe 1000 x 1000 x 2000 mm
1 	nicht lieferbar	in Vorbereitung	in Vorbereitung	1.190,00 €
2 	nicht lieferbar	nicht lieferbar	in Vorbereitung	1.790,00 €
3 	nicht lieferbar	nicht lieferbar	in Vorbereitung	1.590,00 €
10 	nicht lieferbar	nicht lieferbar	in Vorbereitung	1.950,00 €
11 	nicht lieferbar	nicht lieferbar	in Vorbereitung	2.150,00 €
21 	nicht lieferbar	nicht lieferbar	in Vorbereitung	2.150,00 €
34 	auf Anfrage	auf Anfrage	nicht lieferbar	nicht lieferbar
155 	1.250,00 € Größe 1050 x 1400 mm	auf Anfrage	nicht lieferbar	auf Anfrage

\* Über 900 mm wird eine Stabilisierungsstange benötigt, Preis siehe Seite 5.



## Montage inkl. Aufmaß und Abdichten mit transparentem Silikon

### Nischenlösungen

Nischentüre Typ 1	290,00 €
Seitenteil bis 1000 mm Breite Typ 55	290,00 €
Seitenteil bis 1200 mm Breite Typ 55	390,00 €
Seitenteil bis 1300 mm Breite Typ 55	430,00 €
Seitenteil bis 1400 mm Breite Typ 55	450,00 €
Seitenteil bis 1600 mm Breite Typ 55	auf Anfrage
Doppeldrehtüre, Drehtüre mit Seitenteil Typ 2, 3, 4	350,00 €
Seitenteil mit Drehtüre und Seitenteil Typ 5	390,00 €

### Ecklösungen

Mit 2, 3 oder 4 Scheiben	390,00 €
--------------------------	----------

### U-Kabine

Bei einer Anfahrt	450,00 €
Bei zwei Anfahrten	510,00 €

### Badewannenaufsätze

Festteil Typ 55	260,00 €
Festteil mit Faltflügel Typ 155	290,00 €

### Zulagen

Für Feinsteinzeug, Granit oder ähnlich	60,00 €
--	---------

### Regiearbeiten

Fahrkostenpauschale	70,00 €
Regiestunde	80,00 €

### Angebotspauschale

85,00 €

(Gilt nur für Beratungsgespräche vor Ort,  
die nicht zum Auftrag kommen)

### Schlüssel abholen

pro Fahrt	25,00 €
-----------	---------



## Zubehör, Sondergläser, Pflege, Ersatzdichtungen

### Zubehör

Stabilisierungsstange Glas/Wand oder Glas/Glas bis 1000 mm	125,00 €
Stabilisierungsstange Glas/Wand oder Glas/Glas bis 1300 mm	160,00 €
Stabilisierungsstange 22,5 bzw. 45	115,00 €
Ausgleichsstück Wandwinkel	25,00 €
Aufpreis für Innenwinkel/Stück	25,00 €
Aufpreis für Doppelwinkel/Stück	25,00 €

### Mehrpreis für Sondermaße

Schrägschnitt	100,00 €
Eckabschnitt bzw. Eckausschnitt	115,00 €
Breite, je angefangene 100 mm	35,00 €
Höhe bis max. 2100 mm (nur Serie Exklusiv und Premium)	20,00 %

### Dekore

Siebdruck Balken (Breite 500, 600, 700, 800, 900 oder 1000 mm) pro m <sup>2</sup> Glas	75,00 €
Siebdruck vollflächig pro m <sup>2</sup> Glas	120,00 €
Siebdruck teilflächig (Rüstkosten 80,00 €) pro m <sup>2</sup> Glas	90,00 €
Sandstrahltechnik mit IC Beschichtung pro m <sup>2</sup> Glas	150,00 €

### Glasbeschichtung

Signapur	65,00 €/m <sup>2</sup>
ESG Timeless	150,00 €/m <sup>2</sup>

### Dekor- und Sondergläser

Optiwhite (Weißglas) pro m <sup>2</sup> Glas	115,00 €
Parsol grau / dark grey pro m <sup>2</sup> Glas	150,00 €
Mastercarre pro m <sup>2</sup> Glas	150,00 €
Mirastar, ESG-Spiegel pro m <sup>2</sup> Glas	175,00 €

### PVC-Dichtprofile

Magnetprofil 90°, 1 Paar l = 2000	49,00 €
Magnetprofil 135°, 1 Paar l = 2000	49,00 €
Magnetprofil 180°/135°, 1 Paar l = 2000	49,00 €
Magnetprofil 180°, 1 Paar l = 2000	49,00 €
Streifdichtung kurz l = 2000	25,00 €
Streifdichtung lang l = 2000	25,00 €
Abtropfprofil unten l = 660 mm	12,00 €
l = 1000 mm	15,00 €
l = 2000 mm	25,00 €
Abtropfprofil unten, mit Balg l = 660 mm	12,00 €
l = 1000 mm	15,00 €
l = 2000 mm	25,00 €

Abtropfprofil mit Kunststoff-Abweiser l = 660 mm	19,00 €
l = 1000 mm	25,00 €
l = 2000 mm	39,00 €



## Wandanschlussmöglichkeiten

### Außenwinkel Standard

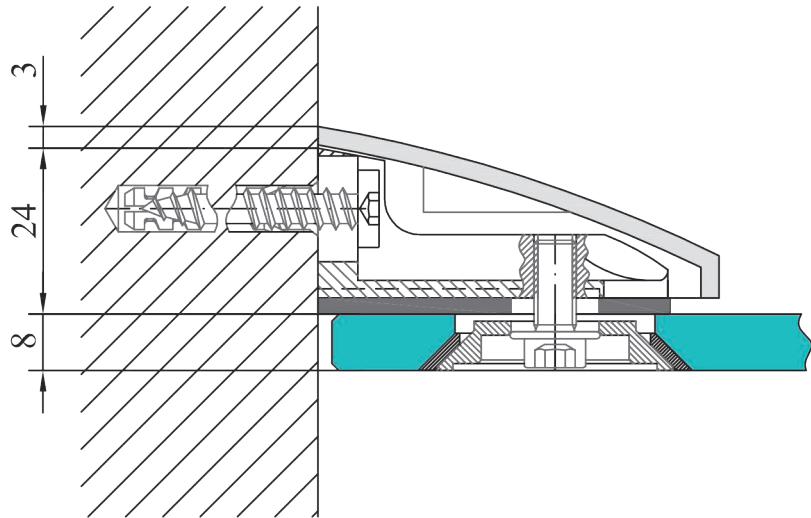

### Außenwinkel mit Distanzstück

(Sonderwunsch)

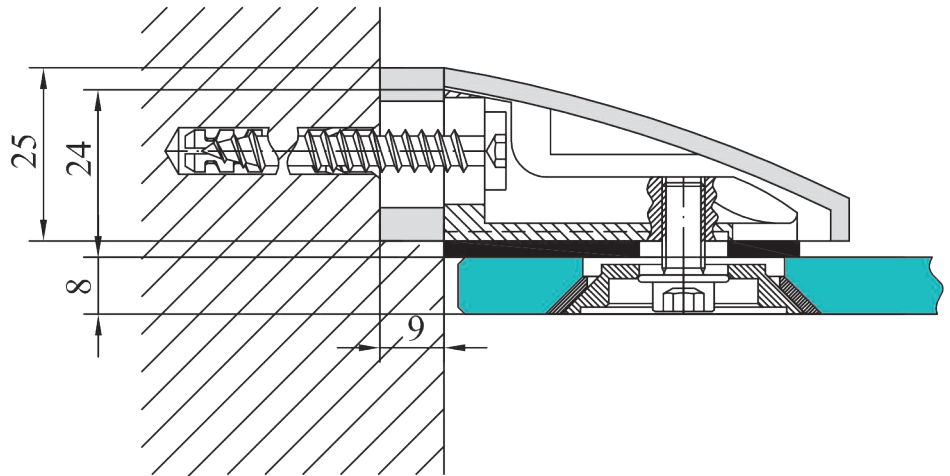

### Doppelwinkel

(Sonderwunsch)

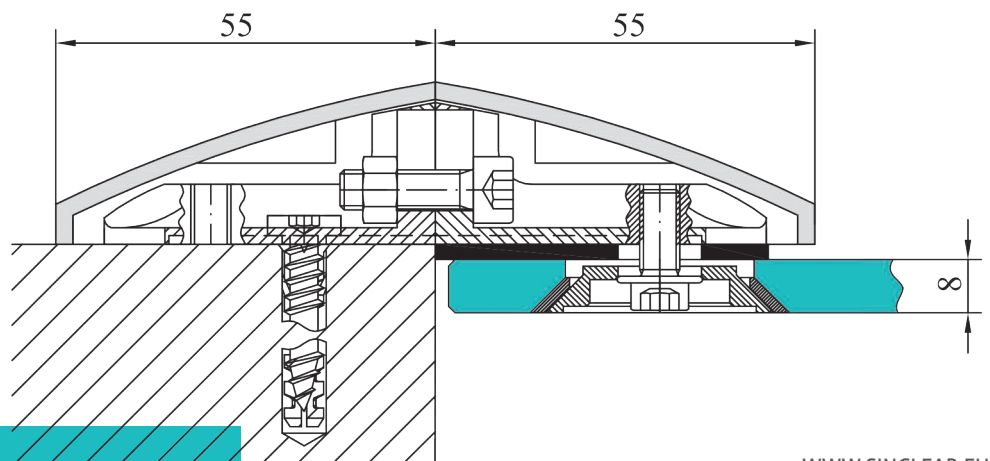



## Wandanschlussmöglichkeiten

### Premium Pendeltüre

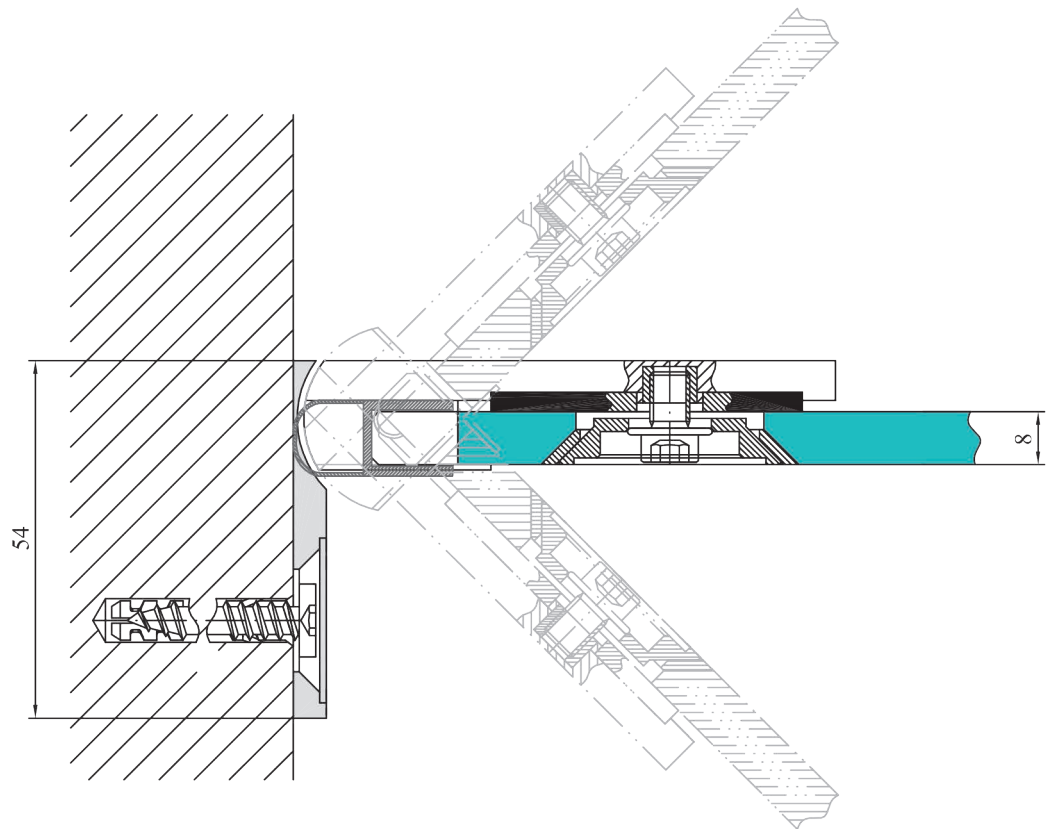

### Innenwinkel

(Sonderwunsch)

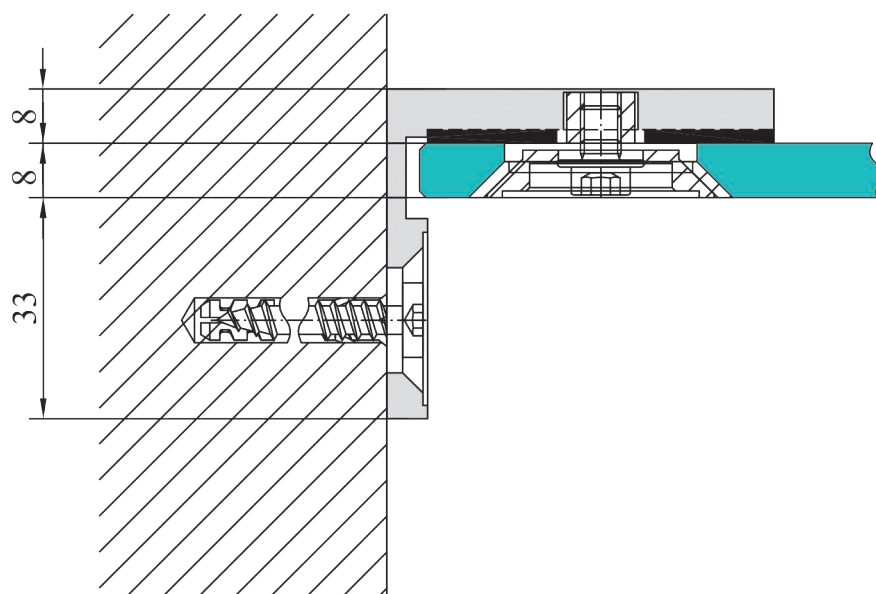



# BASIC Serie

Hochwertige Materialien, technisch perfekt entwickelt und ein überzeugendes Preis-Leistungsverhältnis.

-  180° Türöffnung nach außen
-  Innen flächenbündige Scharniere
-  Türbeschläge aus glanzverchromtem Messing
-  Einscheibensicherheitsglas (maximale Biege- und Bruchfestigkeit)
-  Aufgesteckte, einzeln auswechselbare Dichtprofile
-  Außen angebrachte Winkelbefestigungen
  
- Einfachste Reinigung, keine Wandprofile/schiene
- Individuell nach Maß / in jeden Grundriss integrierbar
- Aufmaß- und Montage Service
  
- Auf Wunsch auch mit spezieller Glasbeschichtung für eine noch leichtere Pflege

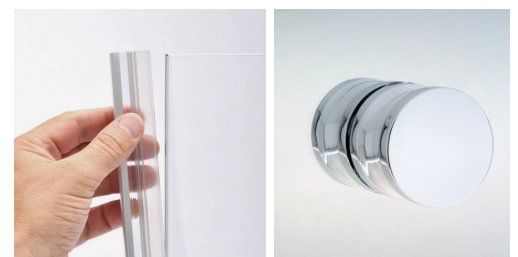



# PREMIUM Serie

Erreichen Sie maximalen Duschkomfort mit Ihrer rahmenlosen Duschatrennung durch die Beschläge von SINclear Shower Systems. Öffnen und schließen Sie die Türen mit einem Hebe-Senk-Mechanismus nach Innen und Außen.

- + Hebe-Senk-Mechanismus
- + 90° Türöffnung nach innen und 90° Türöffnung nach außen
- ◆ Innen flächenbündige Scharniere
- ◆ Türbeschläge aus glanzverchromtem Messing
- ◆ Einscheibensicherheitsglas (maximale Biege- und Bruchfestigkeit)
- ◆ Aufgesteckte, einzeln auswechselbare Dichtprofile
- Türen können nach Innen weggeklappt werden, somit lässt sich der Duschbereich in das Badezimmer integrieren
- Einfachste Reinigung, keine Wandprofile/schiene
- Bessere Dichtigkeit bei bodengleichen Duschen
- Individuell nach Maß / in jeden Grundriss integrierbar
- Aufmaß- und Montage Service
- + Auf Wunsch auch mit spezieller Glasbeschichtung für eine noch leichtere Pflege

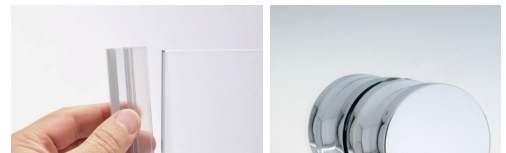



# ZUBEHÖR



## Glas/Glas Winkel

Glas/Glas Winkel  
universell für BASIC/PREMIUM



## Glas/Glas Winkel

Glas/Glas Winkel  
für PREMIUM



## Glas/Wand Winkel

Glas/Glas Winkel  
universell für BASIC/PREMIUM



## Türgriff

aus massivem glanzverchromten Messing eckig  
universell für BASIC/PREMIUM



## Stabilisierungsstange

Stabilisierungsstange eckig oder rund, für erhöhte Festigkeit (nur bei Duschwannen mit Schenkelmaß über 90 cm erforderlich)  
universell für BASIC/PREMIUM



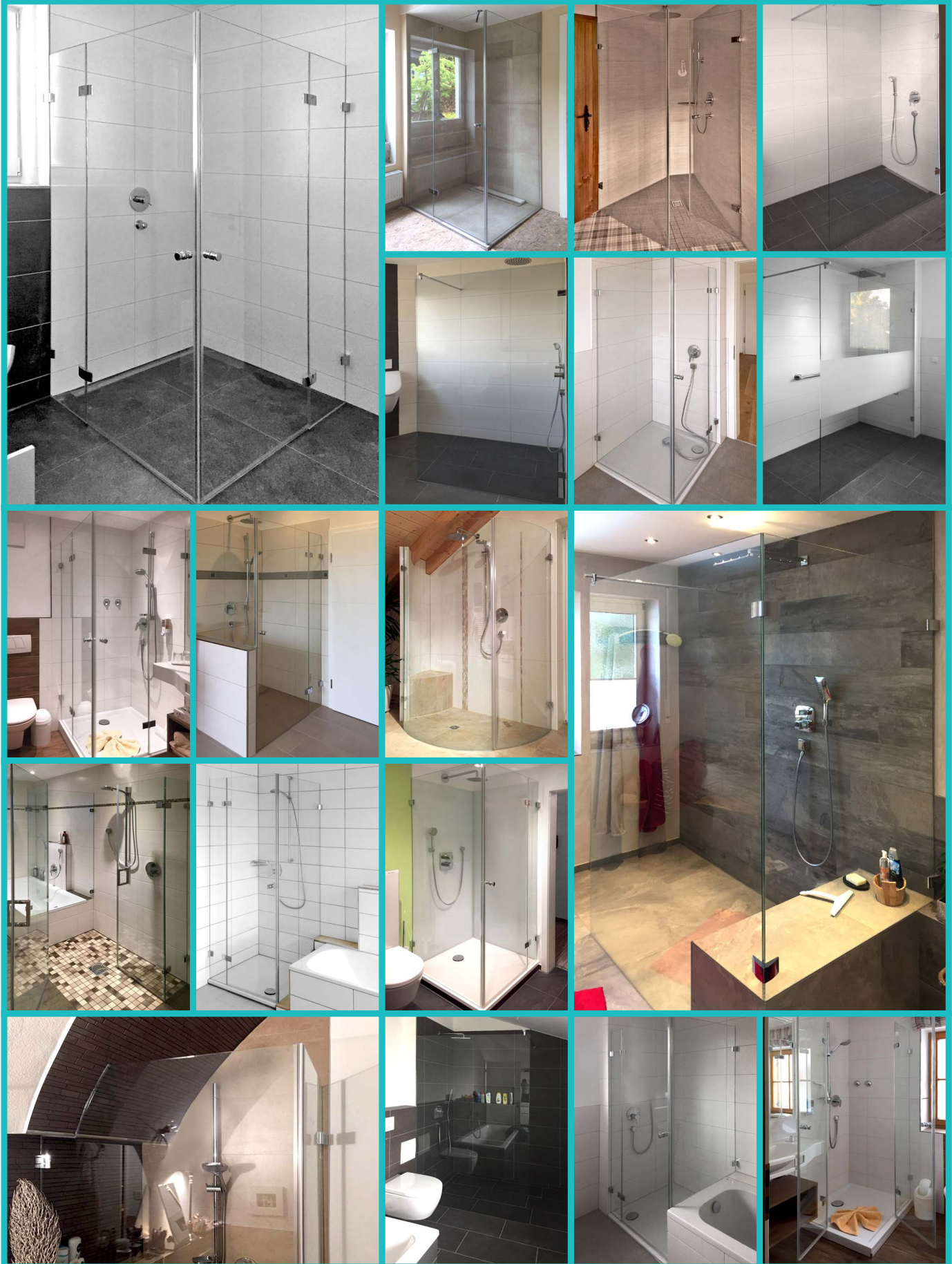

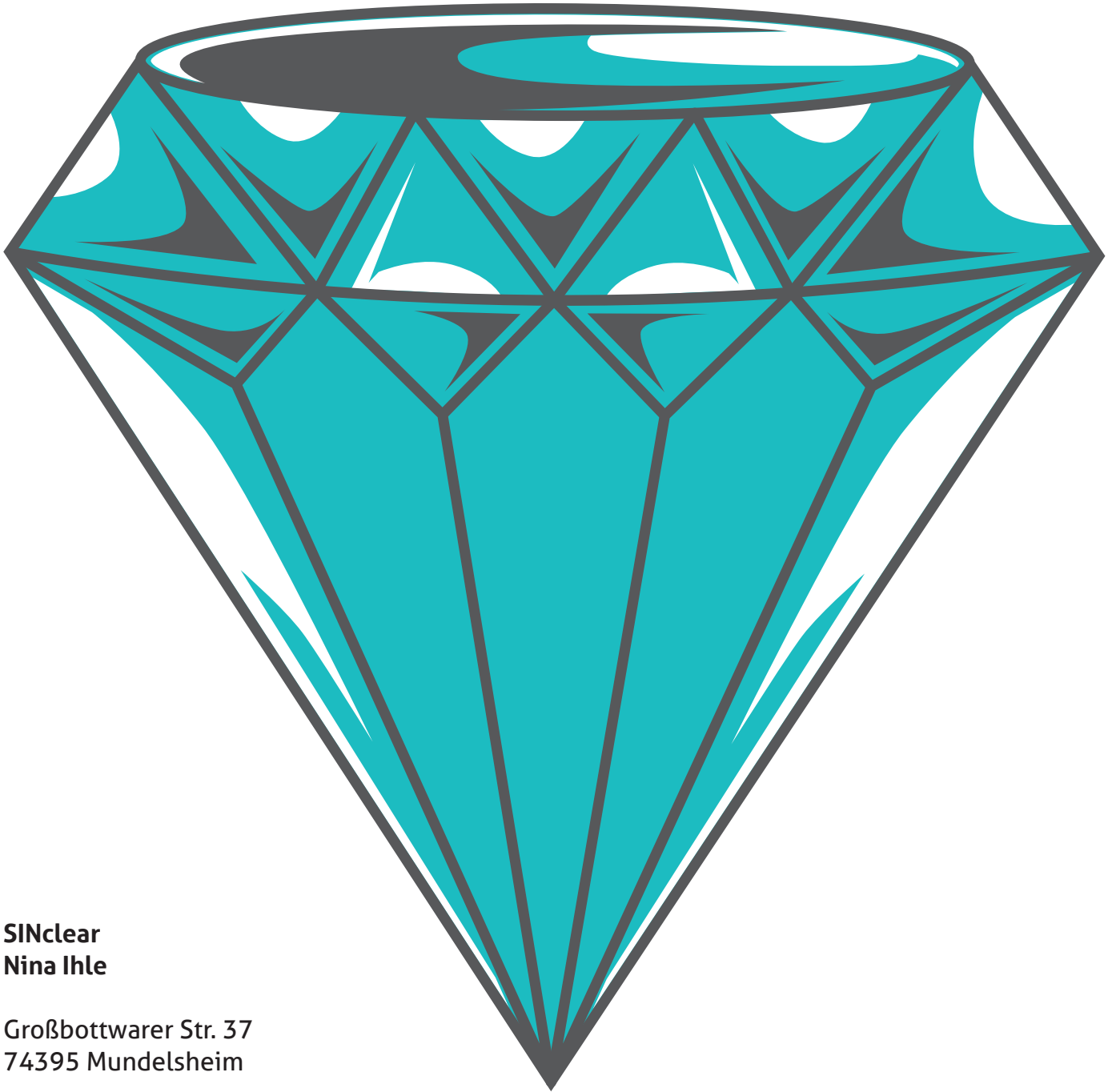

**SINclear**  
**Nina Ihle**

Großbottwarer Str. 37  
74395 Mundelsheim

Tel.: +49 1727844527  
info@sinclear.eu  
www.sinclear.eu